

# Montage- / Pflege- und Garantiehinweise

## Model

EGD-1,6m x 1,1m

EGD-1,8m x 1,1m

EGD-2,1m x 1,1m

EGD-2,6m x 1,1m



# Bestandsliste

In der Lieferung enthalten

1 x Montageanleitung



1 x Glasscheibe

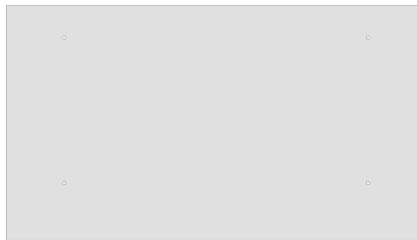

2 oder 3  
Edelstahl Halterungen  
(abhängig vom Model)

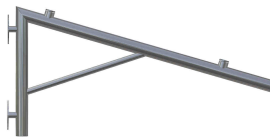

Schrauben und Dübel  
(Optional)



# Massangaben

Bild 1. Glas 1,6 x 1,1m



Bild 2. Glas 1,8 x 1,1m



Bild 3. Glas 2,1 x 1,1m

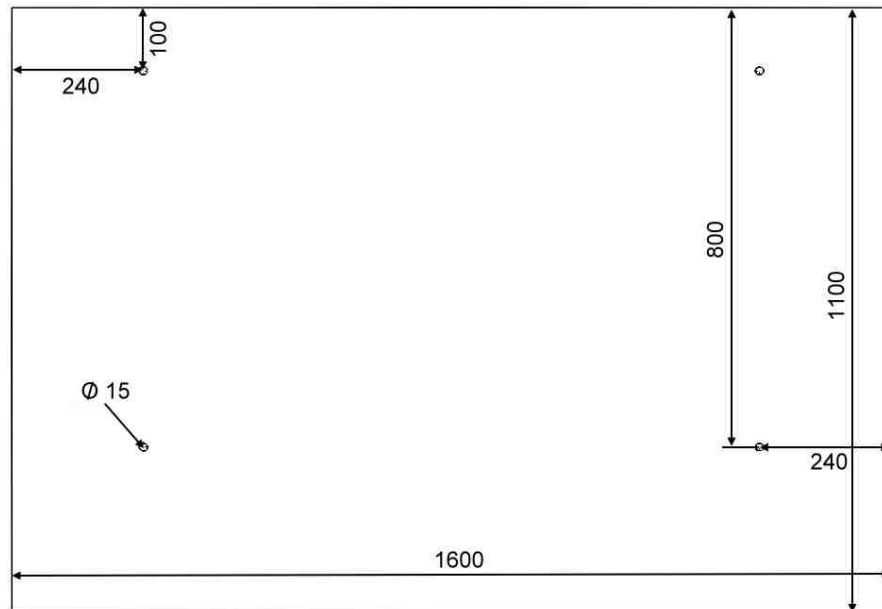

Bild 4. Glas 2,6 x 1,1m

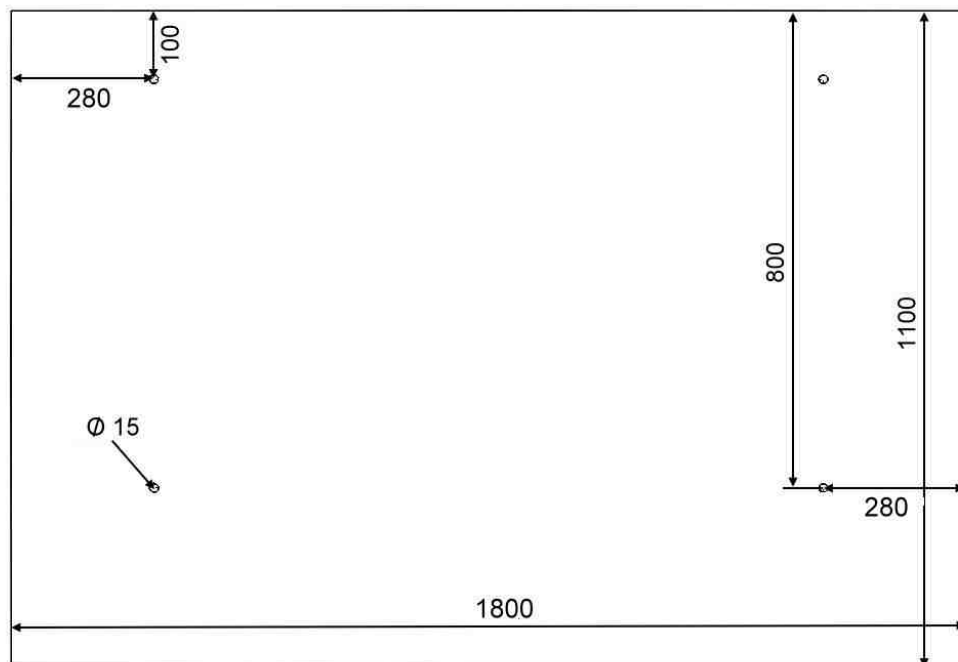

Bild 5. Edelstahl Stange (Poliert)

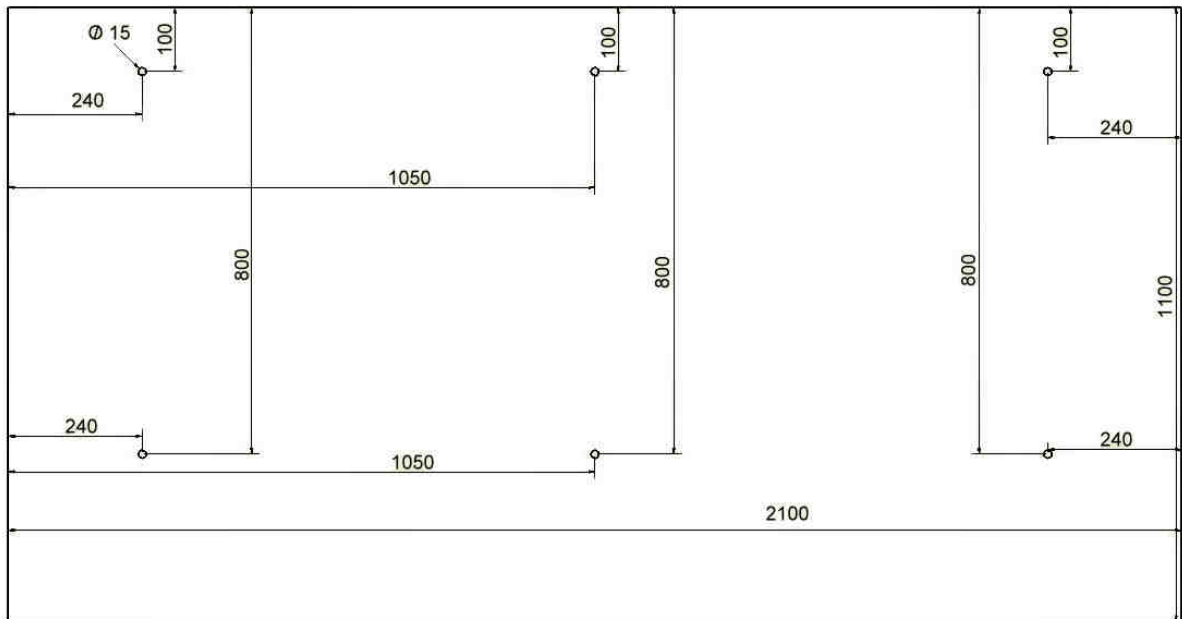

# Montage

Bezogen auf das Model EGD-020908

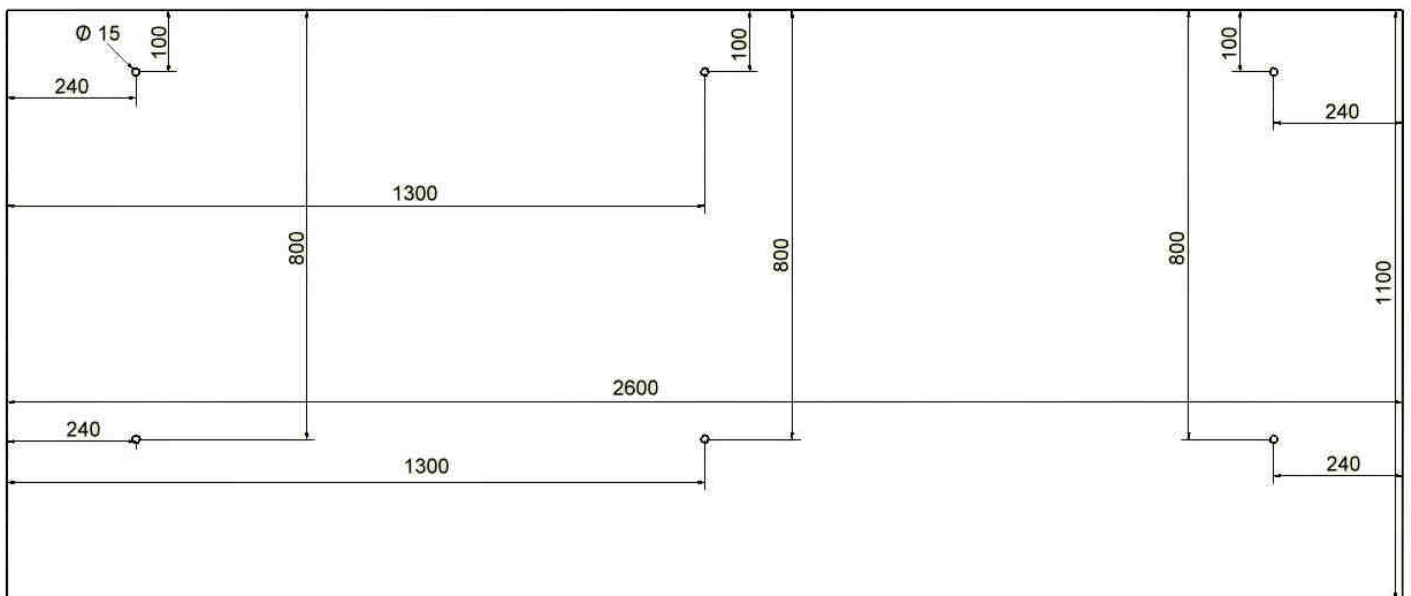
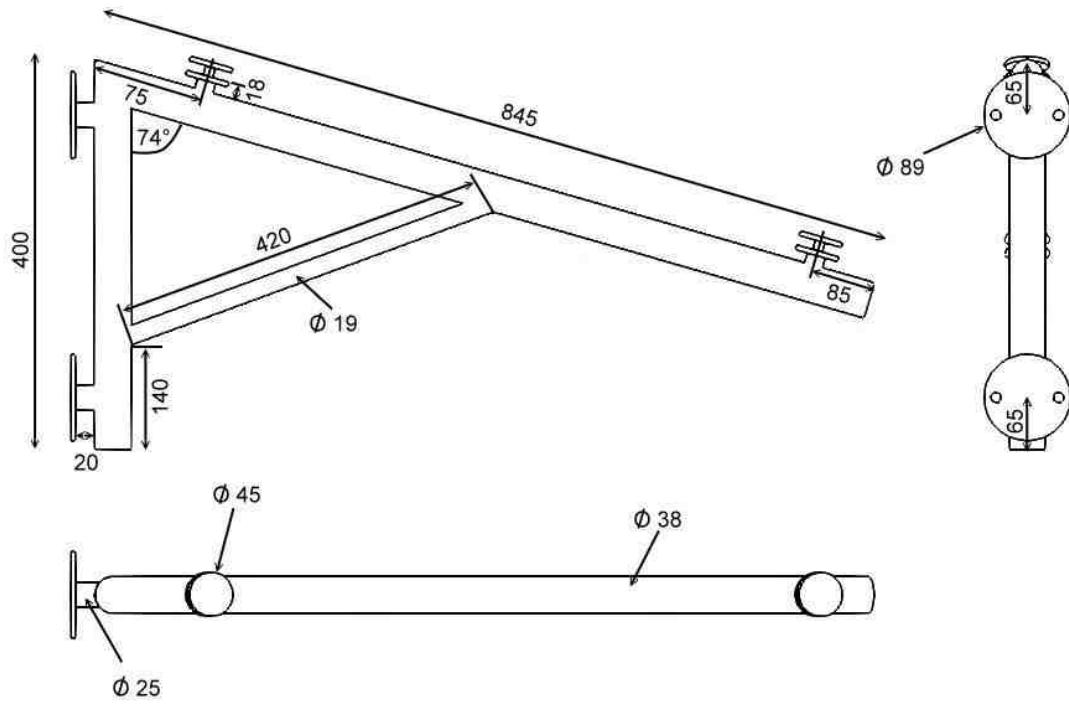
1. Messen Sie die Breite Ihrer Eingangstür aus.
2. Markieren Sie die Mitte Ihrer Eingangstür.
3. Der Abstand zwischen den Haltestangen (mittig) beträgt 1120mm.  
(siehe Seite 3 / Bild 1)  
Zeichnen Sie diesen Abstand mittig von Ihrer Tür ein.
4. Bitte nehmen Sie eine der beiden Haltestangen und halten diese an der rechten bzw. linken Markierung. Heben sie die Stange um 100mm über der obersten Tür Kante.  
Benutzen Sie eine Wasserwaage um die Stangen in der Senkrechten Position zu halten.
5. Markieren Sie nun die Bohrlöcher um Bohrungen vornehmen zu können.
6. Wiederholen Sie den Schritte (4 und 5) mit der zweiten Stange, jedoch die gegenüber liegende Seite.
7. Bohren Sie die Löcher laut der Markierungen die sie gemacht haben.  
Achtung !!! Falls Sie eine Wärmedämmung besitzen, muss dieses bei der Installation beachtet werden. Das Dach soll auf massivem Stein montiert werden um eine Last von ca. 150kg/m<sup>2</sup> tragen zu können. Fragen Sie dazu Ihren Statiker.
8. Setzen Sie jetzt die Dübel ein.
9. Die Haltestangen können montiert werden.
10. Nachdem beide Stangen montiert sind, können Sie das Glasdach montieren.  
Dazu drehen Sie bitte die Glashalte Schrauben von den Haltestangen aus.  
Jetzt das Glasdach auf die Haltestangen legen und mit den Schrauben fixieren.  
(Für diese Arbeit werden mindestens zwei Personen benötigt).  
Bitte vergessen Sie die Plastik Scheiben nicht die unter und über der Scheibe sein sollen.
11. Die Montage ist somit Abgeschlossen. Lassen Sie als letztes Ihren Statiker die Montage und Stabilität des Vordachs überprüfen.

## Achtung !

Alle hier befindlichen Angaben stellen keine 100% Sicherheit über die Genauigkeit der Information, Installation bzw. Masse des Produktes.  
Wir heißen einen jeden Kunden willkommen, um sich unsere Produkte vor Ort anzuschauen und zu begutachten.

# Pflegeanleitung und Garantie

## **Pflege**

1. Bitte alle Edelstahl Teile jede sechs Monate mit dazugehörigem Edelstahlreiniger zu behandeln und zu reinigen.
2. Das Glas sollte mindestens einmal Jährlich mit einem Glasreiniger gereinigt werden. Außerdem empfehlen wir die Laminierten Verbindungen zu verschließen.

Bemerkung: Aufgrund der Umwelteinflüsse und Witterungs- Verhältnisse muss das Produkt ständiger Pflege unterzogen werden.

## **Garantie/Gewährleistung**

Die Firma Pingot gewährt Ihnen eine Garantie von einem Jahr für Wiederverkäufer und eine zwei jährige Gewährleistung für Endverbraucher. Von der Garantie bzw. Gewährleistung sind Schäden ausgeschlossen, die auf Nichtbeachtung der Gebrauchsanweisung oder Service Informationen, unsachgemäße Behandlung, Vandalismus oder normalen Verschleiß zurückzuführen sind. Die Garantie erlischt wenn Reparatur oder Eingriffe von Personen vorgenommen werden, die dazu nicht autorisiert sind. Die Firma Pingot haftet nicht für Schäden, die durch unsachgemäßen Transport, Montage, Bedienung oder Gebrauch entstehen!

## Technisch Daten

<b>Pos</b>	<b>Gegenstand</b>	<b>Material</b>	<b>Masse</b>	<b>Gewicht</b>	<b>Bemerkung</b>
1	Glasdach 010808	Glas (VSG)	1,6x1,1mx13,5	54 kg	Belastbar 100kg/m <sup>2</sup>
2	Glasdach 030209	Glas (VSG)	2,1x1,1mx13,5	71 kg	Belastbar 100kg/m <sup>2</sup>
3	Glasdach 030209	Glas (VSG)	2,6x1,1mx13,5	87 kg	Belastbar 100kg/m <sup>2</sup>
4	Halterung	Edelstahl (304)	845x400	ca. 3,5 kg	
5	Schraube	Edelstahl (202)	M10x80		Optional
6	Dübel	Messing	M10		Optional
7	Dübel Verlängerung	Edelstahl (304)	M10x25		Optional
8	Unterlegscheibe	Edelstahl (202)	M10		Optional

### Achtung !

Alle hier befindlichen Angaben stellen keine 100% Sicherheit über die Genauigkeit der Information, Installation bzw. Masse des Produktes.

Wir heißen einen jeden Kunden willkommen, um sich unsere Produkte vor Ort anzuschauen und zu begutachten.